

多目的万能物置・通常タイプ

万能物置 (DM-20SB)

全高：2,100mm / 奥行：3,052mm / 全幅：2,022mm

この度は、多目的万能物置をお買い上げいただき誠にありがとうございます。
この説明書をよくご覧になってから組み立ててください。

- 組立て前に各部の形状、部品数量が揃っているか確認してください。
- スチール製の為、組み立てる際はケガをしないよう、手袋などを着用してください。
また、作業は必ず2人以上で行ってください。

アイデア次第でいろいろな用途に ゆったり余裕のスペース!! 使い方は無限大!!

洗濯物干し場

簡易休憩所

自転車・バイク物置場

作業場・農機置場

露店小屋・仮店舗

自治会
町内会 公認ゴミステーション

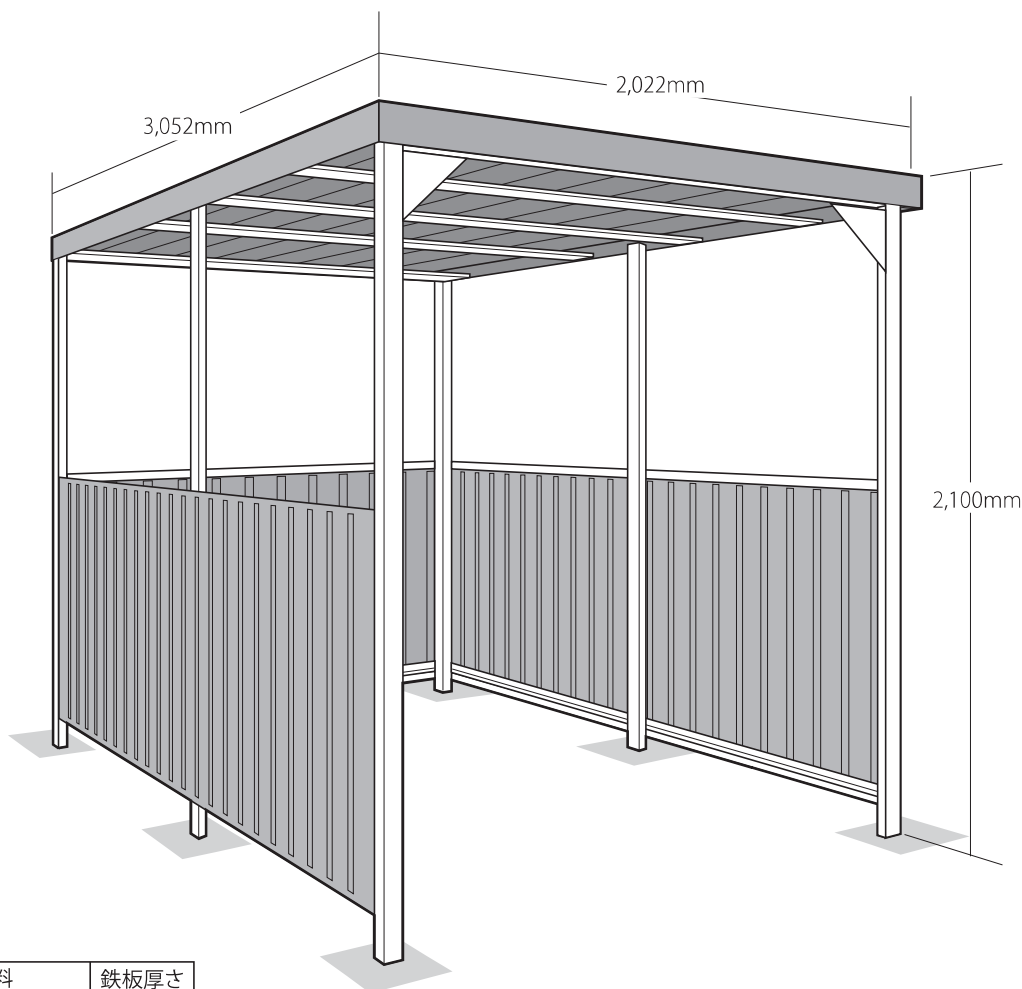

約2.79坪

部材名	材料	鉄板厚さ
壁パネル	ガルバリウム鋼板	0.27mm
屋根	ガルバリウム鋼板	0.35mm
破風(屋根回り)	塗装鋼板	1.0mm
柱	ガルバリウム鋼板	1.0mm
枠部材	ガルバリウム鋼板	1.0mm



危険

取り扱い上の注意

1. 積雪重量に耐えられるよう、柱部品は地中40cmまで埋め込みます。
2. 転倒防止の為、アンカー工事は必ず行なってください。(アンカー工事は別途)
3. 屋根に乗ったり、物を乗せたり、ぶら下がったりしないでください。
4. 積雪時には早めに雪下ろしをしてください。安全のために30cm以下で行なってください。
5. 屋根や樋に木の葉や泥を溜めないでください。(雨漏りと錆発生の原因になります。)
6. 基礎部の水はけが良い所に設置してください。(ベース部の錆発生の原因になります。)
7. 組み立て作業は組み立て説明書の手順通りに行ない、手袋等で保護し安全に注意してください。

● 幅・奥行き 15cm、深さ40cmの穴を掘り、コンクリートを流し込んでください。(11ヶ所)

● 組み立て 及び アンカー工事費別途

梱包別部品一覧表

<p>2/5</p> <p>長さ2592mm ④ 前柱(左・右) / 2本</p> <p>長さ2557mm ⑤ 後柱(左・右) / 2本</p> <p>⑬ 縦胴縁 / 6本</p> <p>⑩ 柱コーナー補強(右) / 1個 ⑪ 柱コーナー補強(左) / 1個</p> <p>補強板 / 7本</p>	<p>3/5 説明書有</p> <p>⑧ 屋根側板(右) / 1本</p> <p>⑨ 屋根側板(左) / 1本</p> <p>⑭ 側面胴縁(上) / 2本</p> <p>⑮ 側面胴縁(下) / 2本</p>	<p>⑳ 側面パネル押え / 4本</p> <p>中間柱 / 2本</p> <p>チェーン / 1本</p> <p>丸棒 / 6本</p>	<p>(A)六角フランジネジ / 38個</p> <p>(B)タッピングビス / 190本</p> <p>トラスビス(6×10) / 8個</p> <p>フランジナット / 16個</p> <p>トラスビス(6×25) / 8個</p> <p>キャップ / 2個</p> <p>ピースビス(4×13) / 28個</p> <p>C型金具 / 4個</p> <p>専用工具 / 1個</p>
<p>4/5</p> <p>⑩ 波板(小) / 11枚</p>	<p>3/5 説明書無</p> <p>⑥ 前鴨居 / 1本</p> <p>⑦ 後鴨居 / 1本</p> <p>⑯ 背面胴縁(上) / 1本</p> <p>⑰ 背面胴縁(下) / 1本</p>	<p>⑫ 中鴨居(1) / 1本</p> <p>⑫ 中鴨居(2) / 1本</p> <p>⑫ 中鴨居(3) / 1本</p> <p>㉔ 背面パネル押え / 2本</p>	<p>㉑ 屋根前カバー / 1本</p> <p>㉒ 屋根後カバー / 1本</p> <p>㉓ 波板屋根パネル押え / 3本</p>
<p>5/5</p> <p>⑨ 波板(大) / 3枚</p>			

組立説明書

- 1** 設置場所を決め、下記伏せ図を参照し前柱、後柱、側中間柱、を地中40cm埋め込みます。

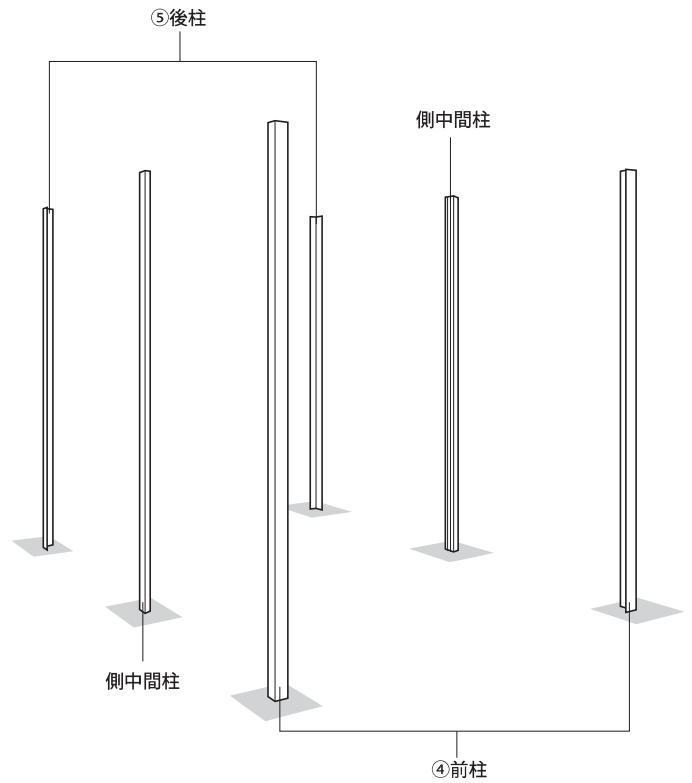
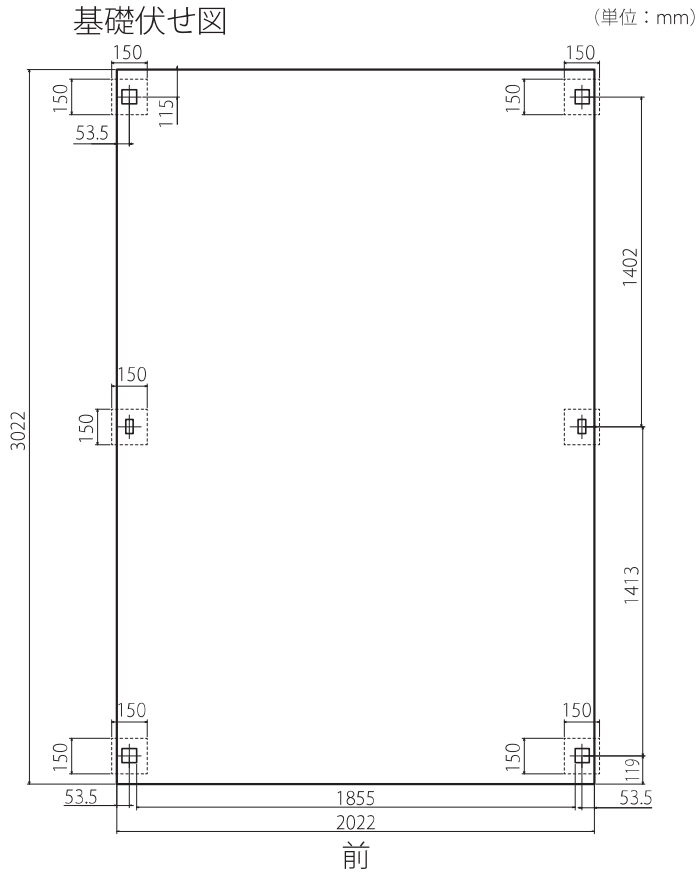

※埋め込みの前に
前柱、後柱、側中間柱の埋め込み部分に丸棒取付穴があります。
抜け防止のために150mmの丸棒を取り付けてから埋め込んでください。

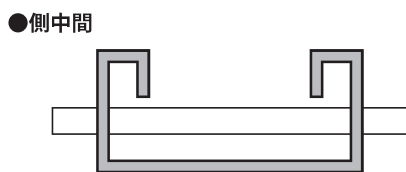
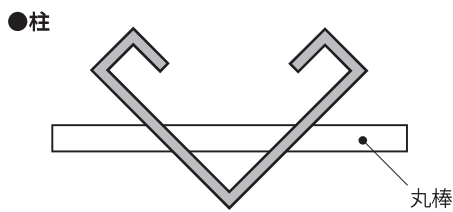

- 2** ⑥前鴨居を④前柱(左・右)に(A)で取り付けます。
(小物部品-(A)) × 8

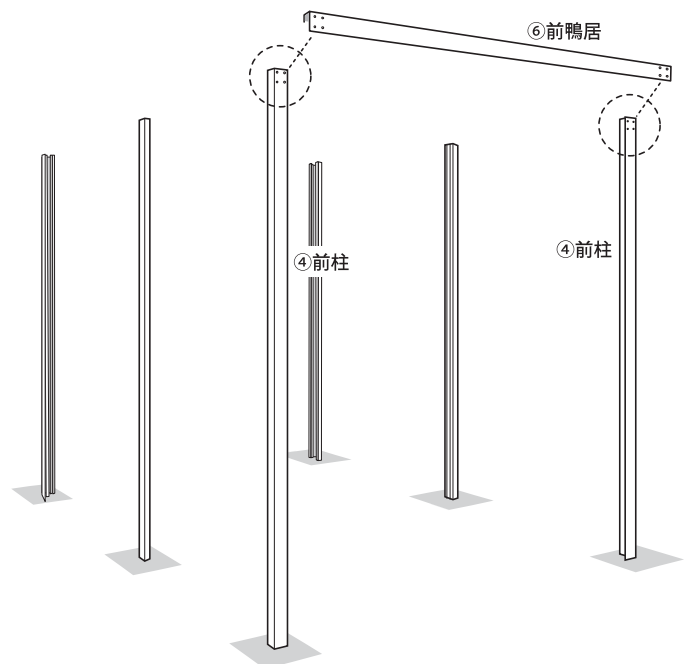

- 3** ⑦後鴨居を⑤後柱(左・右)に4ヵ所ずつ(A)で取り付けます。
(小物部品-(A))  ×8

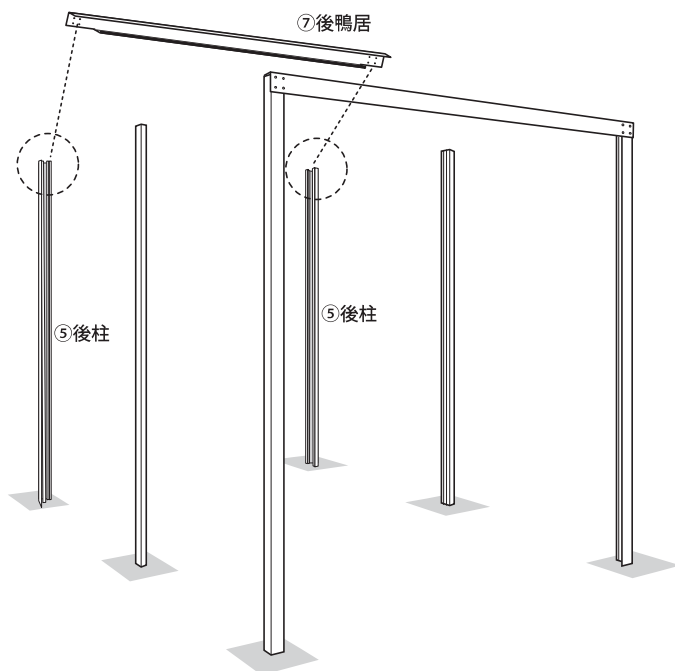

- 4** ⑧・⑨屋根側板(左・右)を④前柱・⑤後柱の4つあるネジ穴の下の2つに(A)で取り付けます。
(小物部品-(A))  ×8

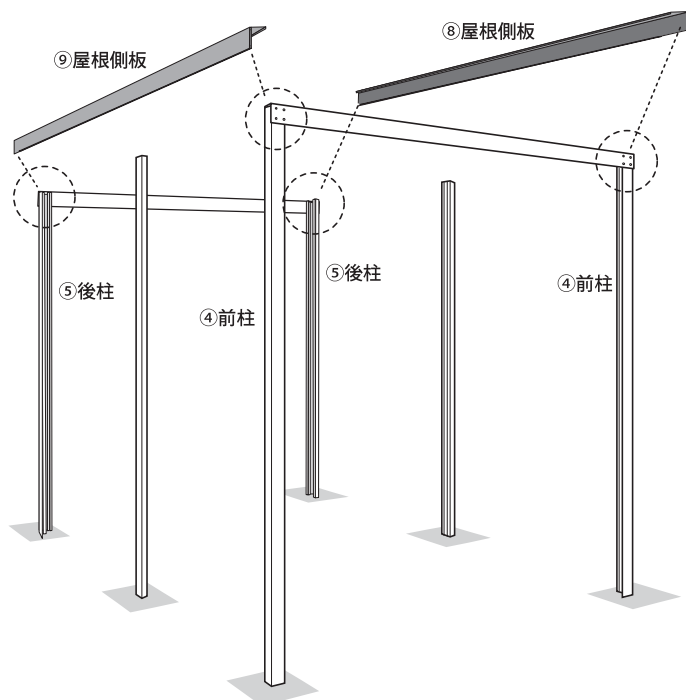

- 5** ⑫中鴨居(1・2・3)をナットがついている方を下にし、⑧・⑨屋根裏板(左・右)の長穴に合わせ(A)で取り付けます。
(小物部品-(A))  ×6

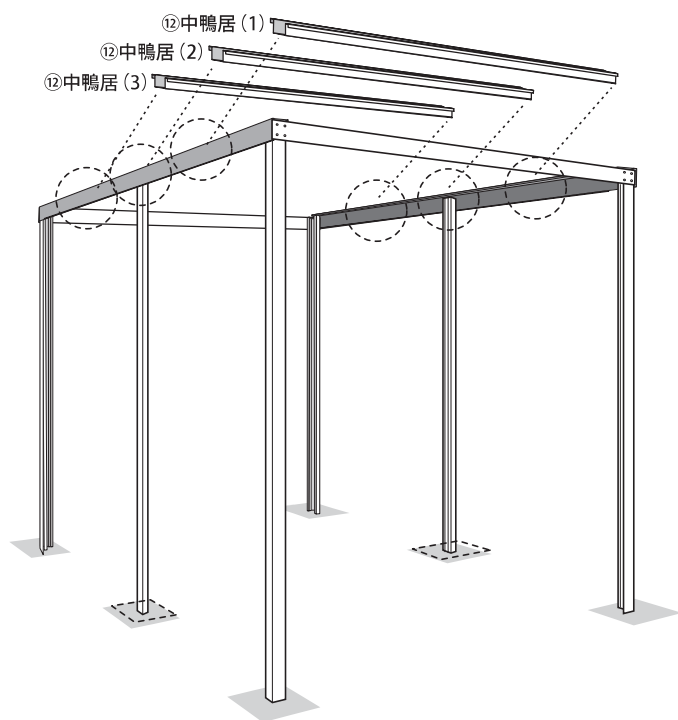

中鴨居(2)の組立

中鴨居(2)と中間柱をC型金具が外側になるように、トラスビス(6×25)で1本につき4ヶ所取り付けてください。

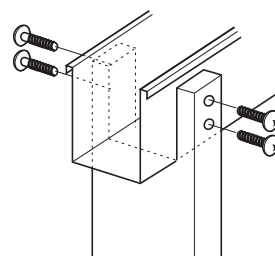

中間柱の組立

中間柱の下端にC型金具の溝を上にして、外側からトラスビス(6×10)を刺し、フランジナットで取り付けてください。(2ヶ所)

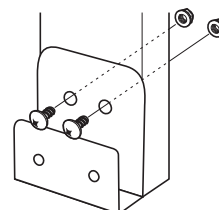

- 6** ⑬波板屋根パネルを右下の詳細図の順番で
 ⑥鴨居と⑧・⑨屋根側板の隙間からスライドさせながら乗せてください。

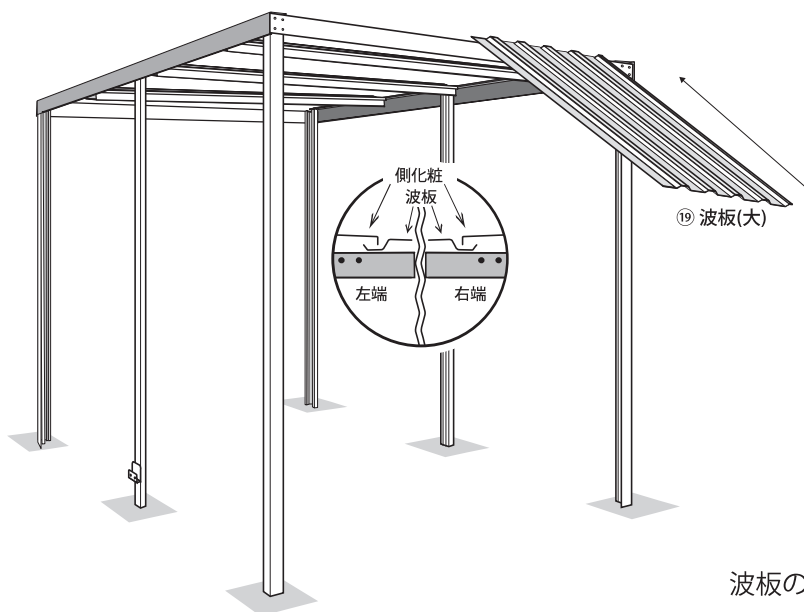

波板の組み立て詳細図

屋根





屋根板は右端→左端→真中の順番に重ねてください。手袋をはめて、ケガをしないよう注意して組立てをしてください。

- 7** ⑥前鴨居の隙間にフランジナットを入れ、手で押さえながら (A) で⑧・⑨側板の前に⑳屋根前カバーを取り付け、⑬波板屋根パネルを㉑屋根前カバーに当たるまで後方から押ししてください。

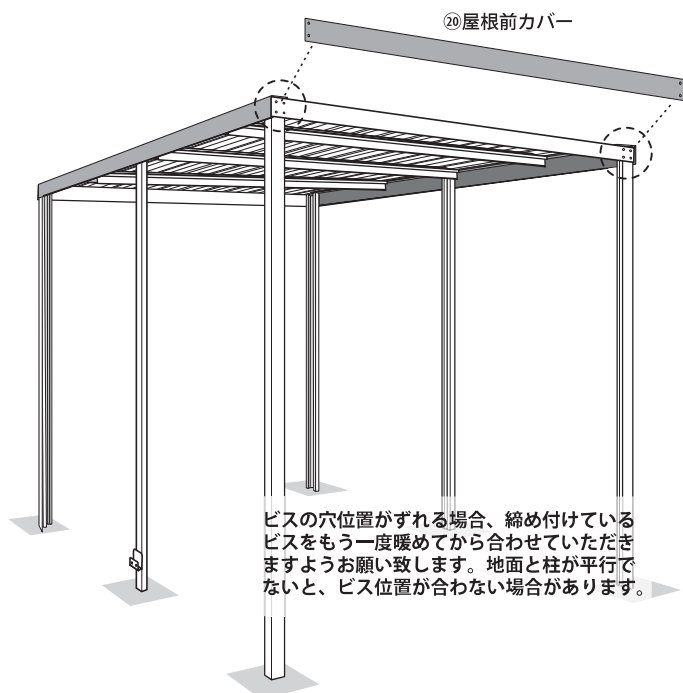
(小物部品-(A)・フランジナット)  ×4  ×4



ビスの穴位置がずれる場合、締め付けているビスをもう一度暖めてから合わせていただきますようお願い致します。地面と柱が平行でないと、ビス位置が合わない場合があります。

- 8** ㉑屋根後カバーを⑧・⑨側板の後ろ部分に (A) とフランジナットで取り付けます。
 (小物部品-(A)・フランジナット)  ×4  ×4

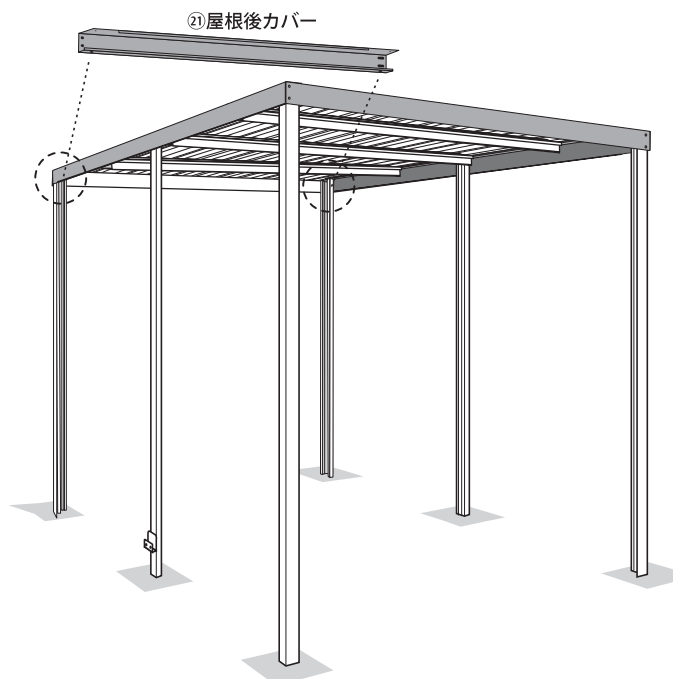

9

⑫波板屋根パネル押えを⑧・⑨側板の上から(B)で取り付けます。

(小物部品-(B))  ×12

**10**

⑮側面胴縁(下)と⑰背面胴縁(下)を(B)で取り付け、⑬縦胴縁を(B)で取り付けます。

(小物部品-(B))  ×36

中間柱に取り付けている下段のC型金具の上に⑮側面胴縁(下)・⑰背面胴縁(下)を置き、⑬縦胴縁を⑮側面胴縁(下)・⑰背面胴縁(下)の中に入れ、前柱・後柱にタッピングビスで取り付けてください。

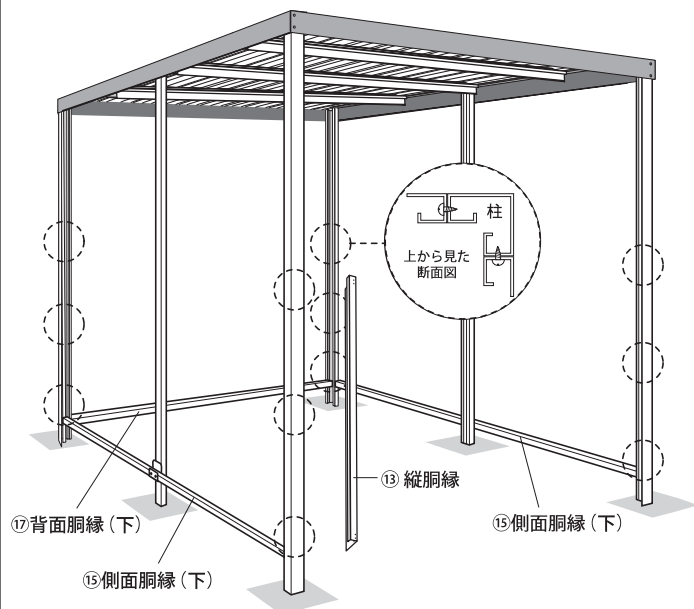
**11**

⑭側面胴縁(上)と⑯背面胴縁(上)を(B)で取り付けます。

(小物部品-(B))  ×24

⑭側面胴縁(上)・⑯背面胴縁(上)を⑬縦胴縁に乗せるようにタッピングビスで取り付けてください。

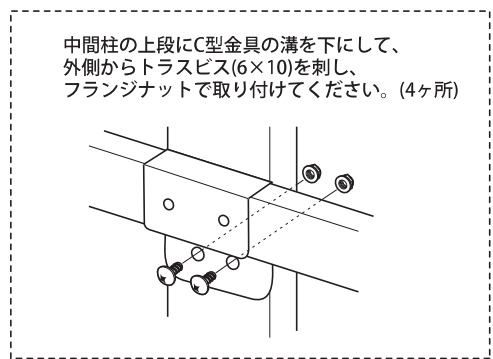
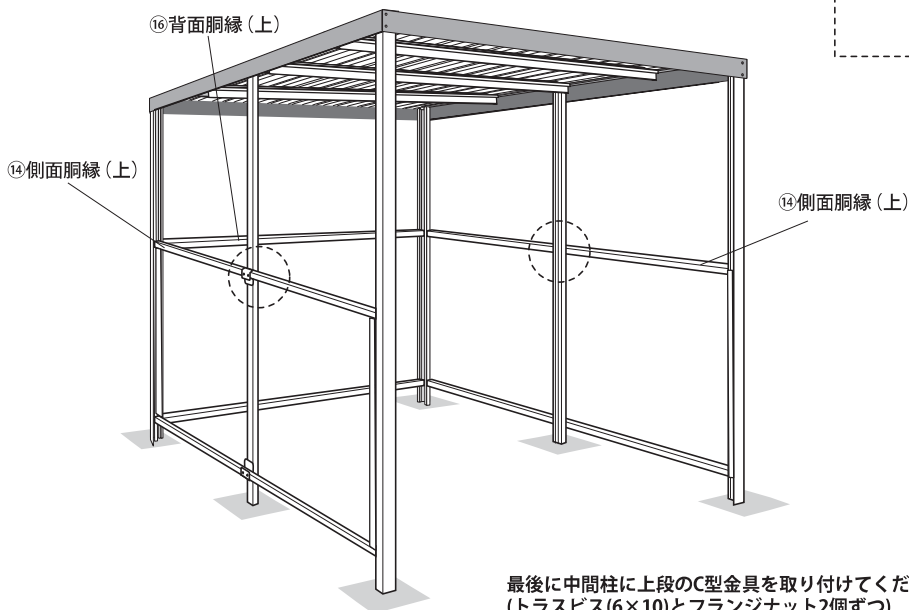

中間柱の上段にC型金具の溝を下にして、外側からトラスビス(6×10)を刺し、フランジナットで取り付けてください。(4ヶ所)

最後に中間柱に上段のC型金具を取り付けてください。(トラスビス(6×10)とフランジナット2個ずつ)

12

⑬波板を取り付け、⑬側面パネル押えと⑭背面パネル押えを入れ、(B)で固定します。(穴はなく、ビスで押し固定する。)
(小物部品-(B)) × 96

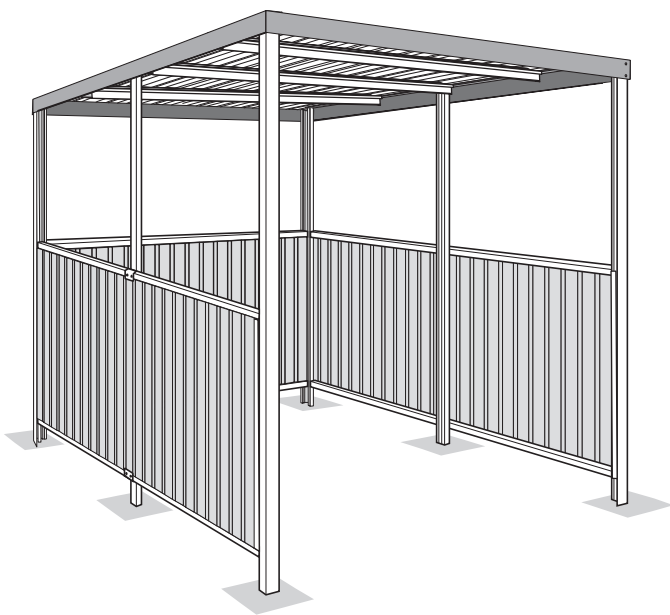

一度重ね合わせてみて、左右寸法が合わない場合は1枚・2枚の上下を逆さまに変えて入れ直してください。有効寸法が広がります。

側板は後方からまず1枚取り付けますが、中間柱が重なり2枚目が取り付けにくい為、前方に1枚ほど移動させてから2枚目を取り付けます。

⑬パネルの角波(波板の凹凸)1段分だけ重ね合わせて取り付けてください。

以降2枚まとめて後方に移動させてから3枚目を取り付け、3枚まとめて後方に移動させてから、最後に4枚目を取り付けてください。

全てのパネルを取り付けた後、最後に⑮側面胴縁(下)、⑮側面胴縁(上)とC型金具をタッピングビスで計28ヶ所取り付けてください。

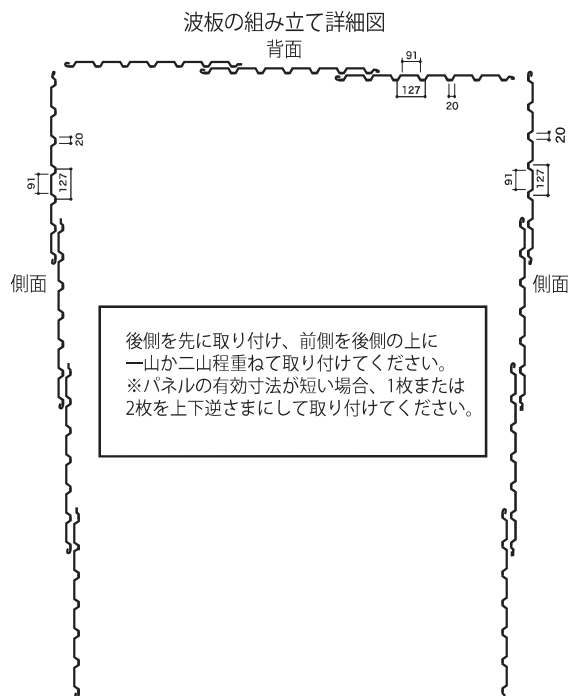

13

⑩・⑪柱コーナー補強を④前柱と⑥前鴨居に取り付けます。
(小物部品-(B)・ナット) × 8

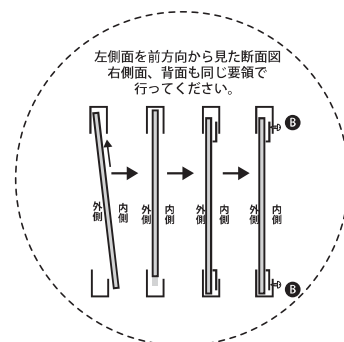
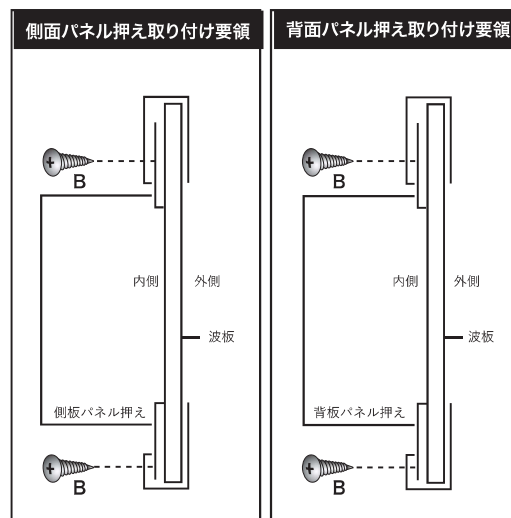
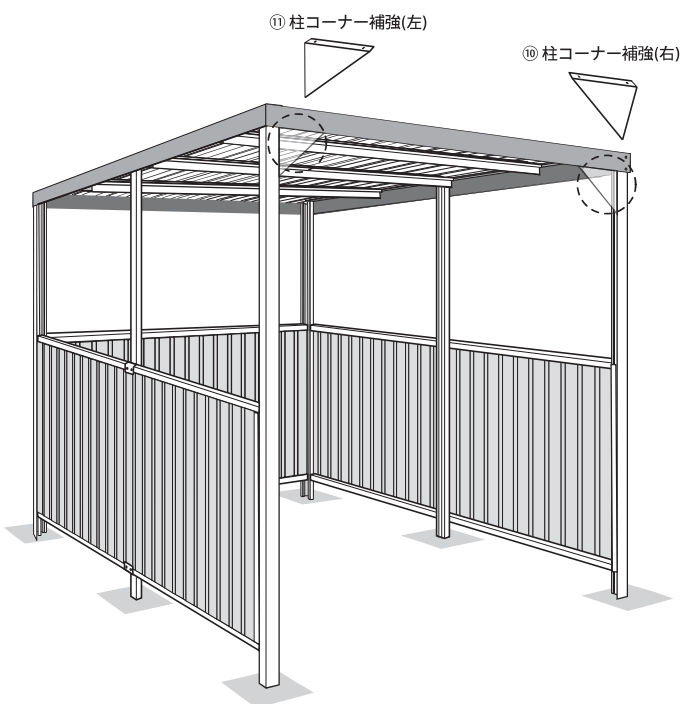

内側よりパネルを斜めにして差し込み、上部が入ったら、パネルをたてて下に降ろしてください。

14 ② 屋根後カバーの底面の穴にチェーンを通し、キャップを取り付けます。

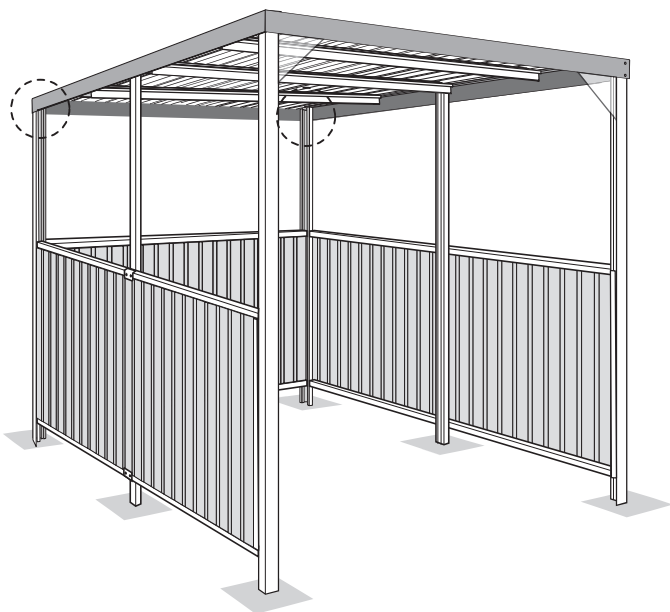

チェーンのストッパーを屋根後カバーに引っ掛けてください。
※チェーンは右の取付穴に通してください。

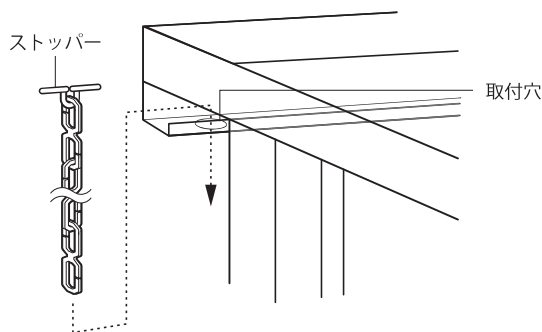

キャップは両端に取り付けてください。

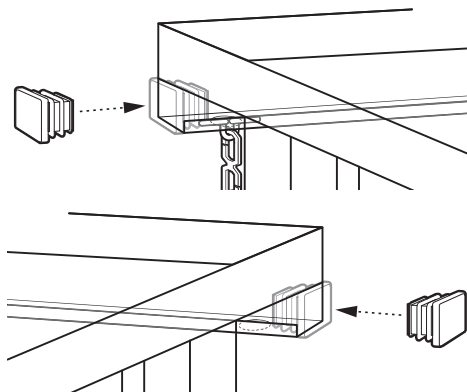

15 補強板を壁面に取り付けます。

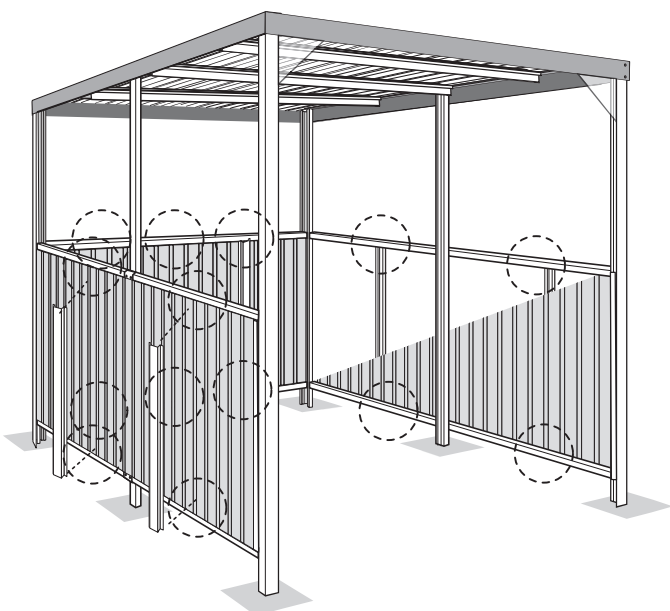

ビス穴は空いていませんので、
ピアスビスで棧の上へ等間隔にビス留めを行なってください。

- ・留める位置の目安
- 側面 外側 4ヶ所
- 背面 内側 2ヶ所
- 背面 外側 1ヶ所

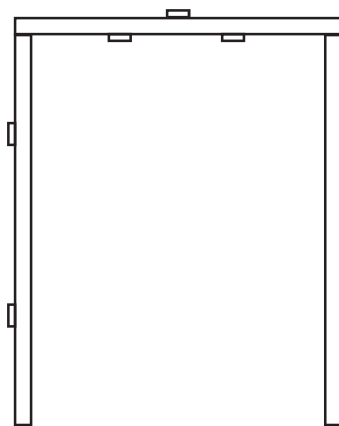

ホームページでも組立手順を載せています。 <http://www.daimatsu-dm.co.jp/index.html>



株式会社ダイマツ
本社：大阪府貝塚市久保421-6
Tel: 072-432-6633

【お問い合わせは泉南工場まで】

泉南工場：大阪府泉南市信達牧野941-1
Tel: 072-480-1244 Fax: 072-480-1255 mail: info@daimatsu-dm.co.jp